

# RENAULT CLIO E-TECH FULL HYBRID

145 KONÍ



k dispozícii aj s benzínovým  
a LPG motorom



# rovnaká láska, nová energia

Po viac ako 30 rokoch úspechu prináša Renault Clio E-Tech full hybrid novú energiu. Prepracovaná identita značky Renault sa odráža v športovom charaktere jeho verzie esprit Alpine. Interiér ponúka biologické a recyklované materiály, komfort a konektivitu.



**Vychutnajte si jedinečný zážitok z jazdy s motorom E-Tech full hybrid s výkonom 145 koní.**

**motor E-Tech full hybrid s výkonom 145 koní**

**dojazd až 900 km<sup>(1)</sup>**

**verzia esprit Alpine**

**biologické a recyklované materiály**

**objem batožinového priestoru 391 l<sup>(2)</sup>**

**20 asistenčných systémov vodiča**

(1) závisí na stave nabitia batérie a štýle jazdy - údaje WLTP, marec 2023.

(2) v závislosti na motorizácii.

# **interaktívne menu**

**01. dizajn**

**02. potešenie z jazdy**

**03. zážitok na palube**

**04. multimédiá**

**05. pokročilé asistenčné  
systémy vodiča**

**06. personalizácia**

## nový impulz

Renault Clio E-Tech full hybrid sa vyznačuje sviežim a inšpiratívnym dizajnom: širšou maskou chladiča s chrómovými prvkami, novými prednými a zadnými full LED svetlometmi a tvarovanými bokmi. Jeho športový charakter vyžaruje z každého detailu: ikonický športový nárazník s integrovanou lištou F1 v sivej farbe pre verziu esprit Alpine.



Moderný dizajn podtrhuje logo v čiernej farbe a denné svetlá v tvare polodiamantu.



Vo verzii esprit Alpine športový charakter modelu umocňujú 17" disky Alpine, dizajn „la flèche“ a špeciálny emblém.



Interiér verzie esprit Alpine sa vyznačuje modrým prešivaním čalúnenia, vyšívaným motívom na hornej časti operadla sedadla, hliníkovými pedálmi a prahmi Alpine. Prístrojová doska a sedadlá zdobené emblémom francúzskej vlajky a modré, biele a červené prešívanie na volante odkazujú na DNA esprit Alpine.

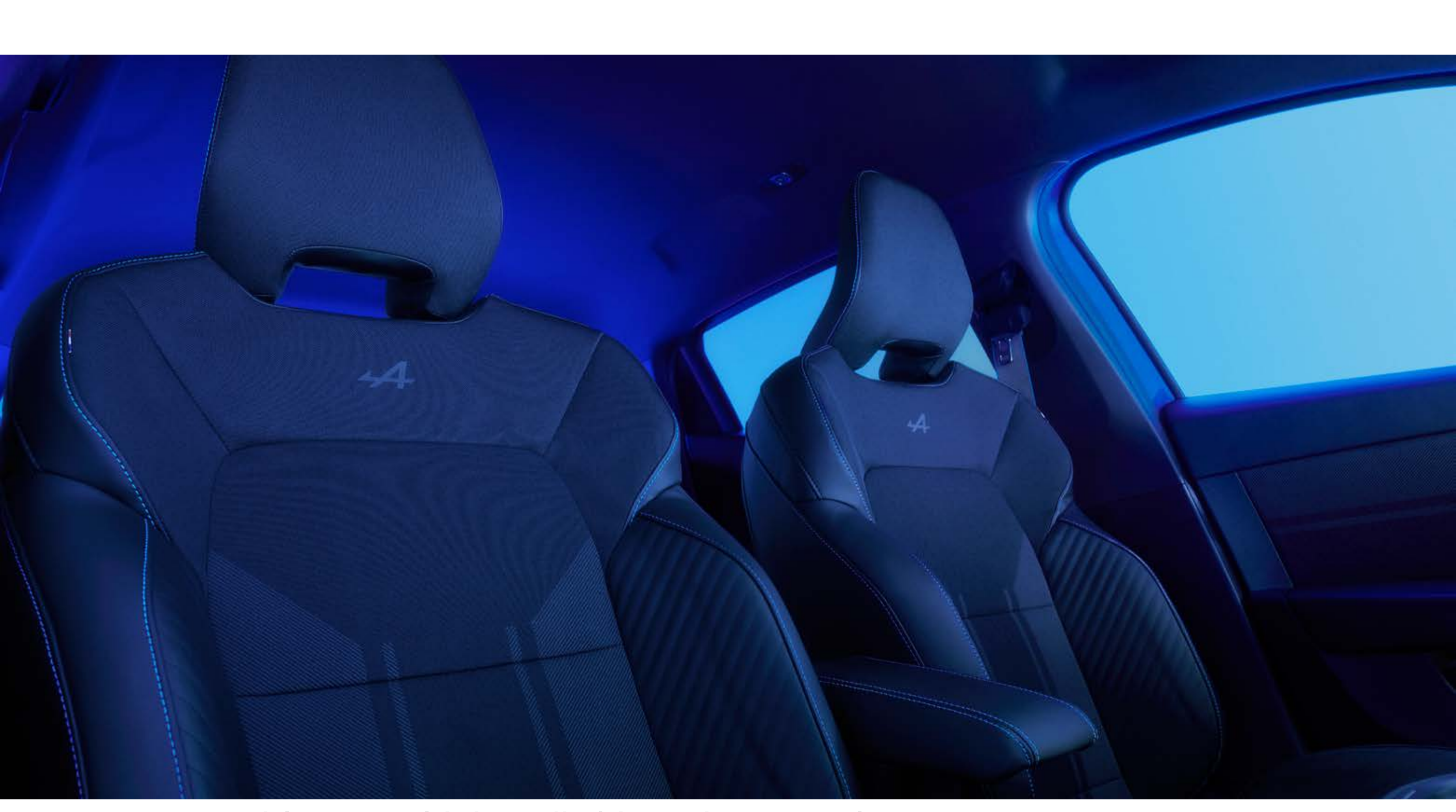

72% recyklovanej látky v čalúnení esprit Alpine



Modro-bielo-červené prešívanie na volante

[konfigurovať →](#)

02. potešenie z jazdy

# stále Clio bez ohľadu na typ energie

**Renault Clio má najširšiu ponuku benzínových, LPG a plne hybridných motorov E-Tech.**

**Všetky pohonné jednotky majú jedno spoločné: vynikajúci výkon.**



## 02. potešenie z jazdy

# E-Tech full hybrid

E-Tech  
**full hybrid**  
**145 koní**

až  
**80%**  
elektrickej jazdy v meste<sup>(1)</sup>

až  
**60 km/h**  
elektrickom režime<sup>(1)</sup>

až  
**900 km**  
dojazd<sup>(2)</sup>

od  
**4,2 l/100 km**  
spotreba paliva<sup>(3)</sup>

od  
**95 g/km**  
emisie CO<sub>2</sub><sup>(3)</sup>



**Elektrická jazda v meste môže priniesť až 40 % úsporu paliva<sup>(4)</sup>. Batéria sa nabíja pri spomaľovaní a brzdení.**

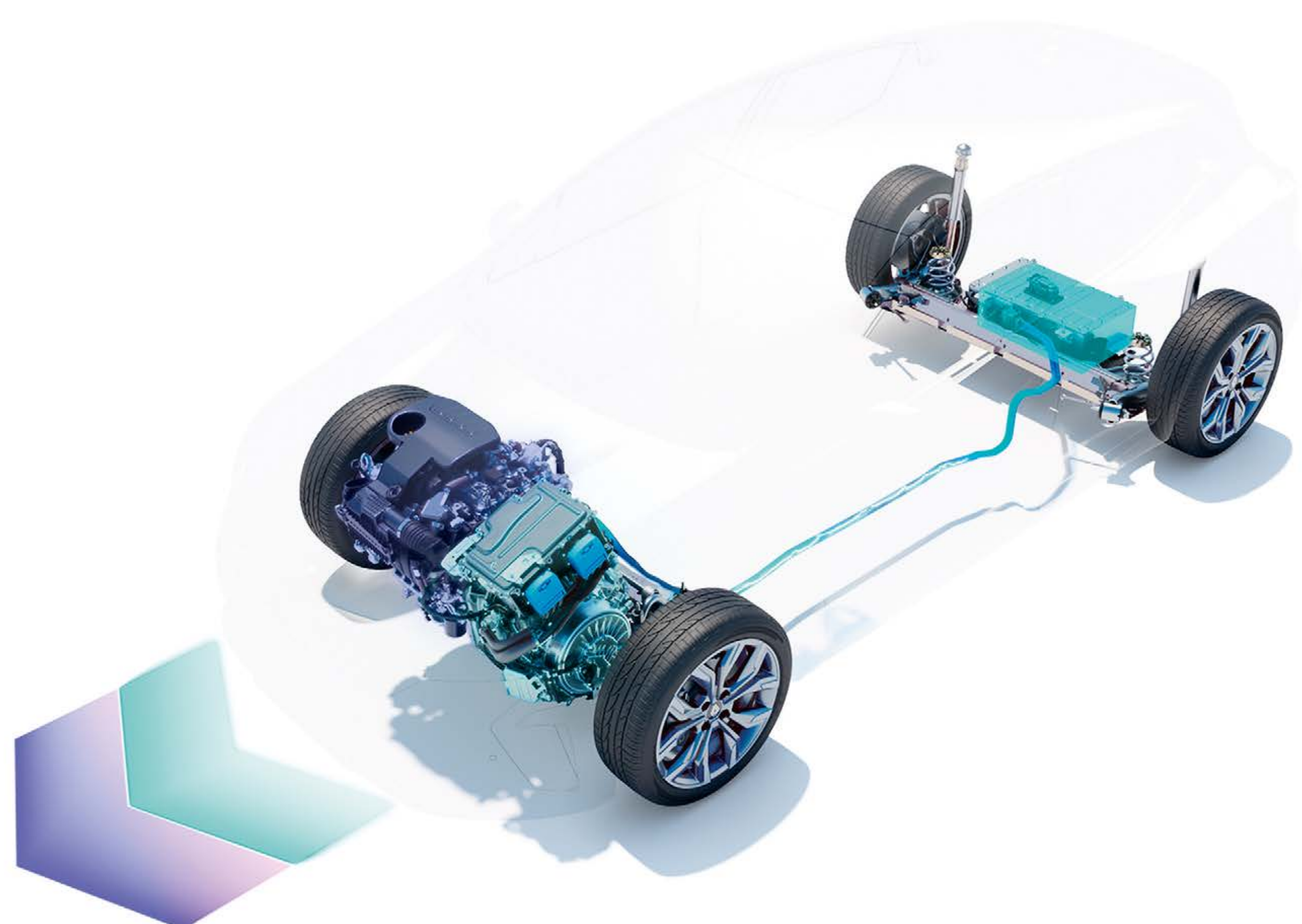

(1) v závislosti od nabitia batérie a štýlu jazdy/interný zdroj Renault/2023.

(2) dojazd až 900 km na plnú nádrž paliva podľa údajov WLTP.

(3) spotreba paliva 4,2 až 6,9 l/100 km a emisie CO<sub>2</sub> 93 až 109 g/km, certifikované hodnoty v závislosti od verzie/podľa údajov WLTP/zdroj UTAC/marec 2023.

(4) platí pre motor E-Tech full hybrid v porovnaní s motorom mild hybrid podľa mestského protokolu WLTP/zdroj UTAC a IDIADA/september 2022.

**konfigurovať →**

## komfort novej generácie

Posaďte sa do moderného interiéru s čalúnením z biomateriálov a volantom s novou identitou značky Renault. Prispôbte si svoj zážitok z jazdy pomocou Multi-sense systému s 3 režimami na nastavenie celého vozidla. Vysokokvalitný audiosystém Bose®<sup>(1)</sup> sa postará o maximálne pohodlie.



Potáhy čalúnenia, dverí a palubnej dosky vytvorené v spolupráci s technológiou Tencel™ obsahujú 60 % rastlinných vlákien<sup>(2)</sup> a je zaručené, že použité drevo pochádza výlučne z trvalo udržateľne obhospodarovaných európskych lesov.

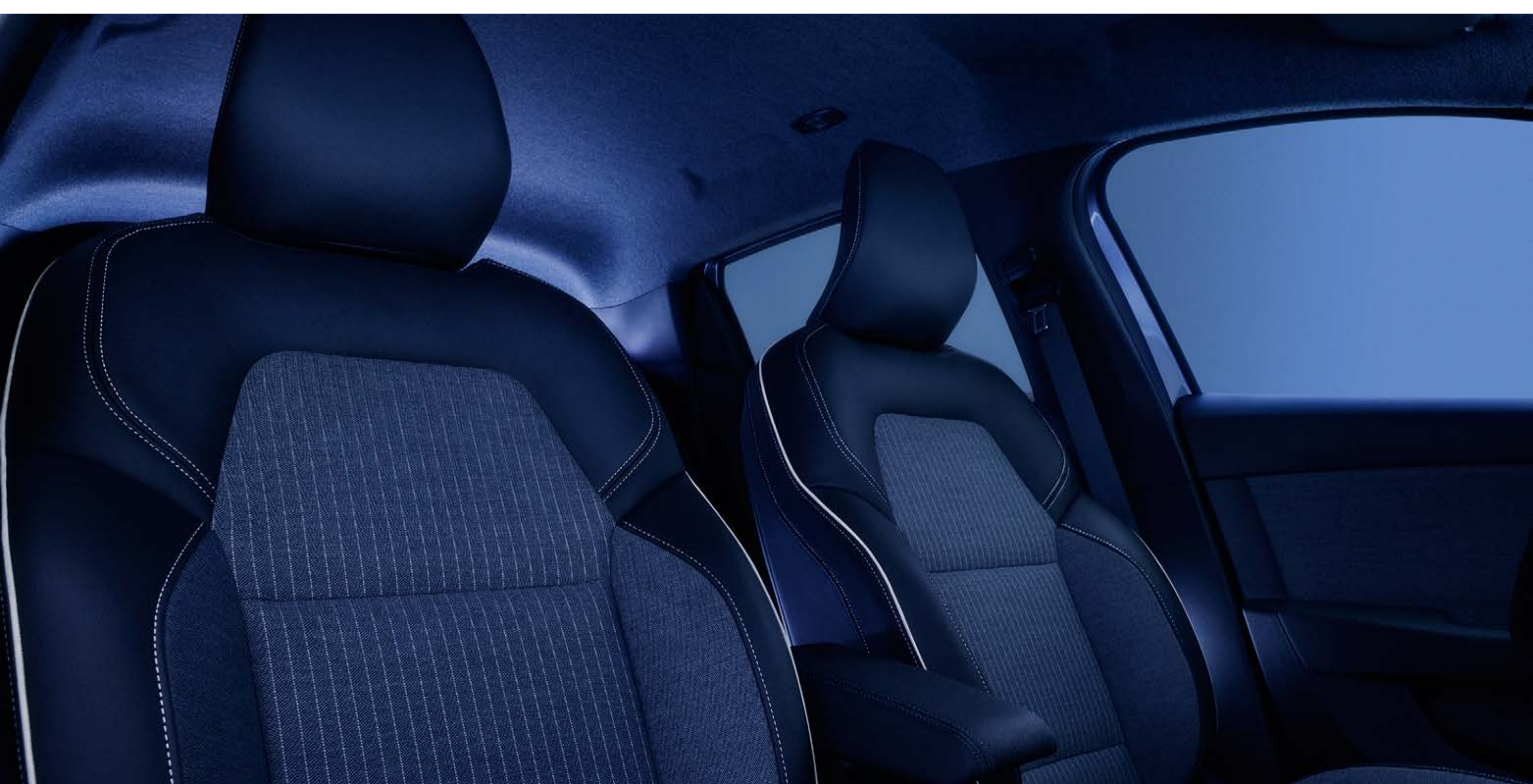

čalúnenie verzie Techno

(1) voliteľne vo verziách Techno a esprit Alpine.

(2) iba vo verzii Techno.

## priateľskejší ako kedykoľvek predtým

S dôrazom na pohodlie a priestrannosť poskytuje zadná časť vozidla vynikajúci priestor pre nohy 16,5 cm a optimálny priestor pre hlavu detí a dospelých.



Vychutnajte si veľkorysý objem batožinového priestoru 391 litrov. Zadné sedadlo delené v pomere 1/3-2/3 sa veľmi ľahko nastavuje. Získate tak priestor s objemom až 1 069 litrov v sklopenej konfigurácii.



[konfigurovať →](#)



## to pravé pripojenie

Renault Clio E-Tech full hybrid vás na diaľku spojí so službami, ktoré potrebujete. Vychutnajte si multimediálny systém Easy Link s pripojenými službami a jeho 9,3" multimediálny dotykový displej<sup>(1)</sup> s palubnou navigáciou a bezdrôtovým zrkadlením smartfónu.



Bezdrôtové zrkadlenie kompatibilné s Android Auto™ a Apple CarPlay™ zobrazuje všetky vaše aplikácie, zoznamy skladieb, podcasty a hovory na multimediálnej obrazovke

**10" digitálny prístrojový štít udržuje dôležité informácie o jazde priamo pred očami.**



**Buďte neustále v spojení s indukčnou nabíjačkou<sup>(2)</sup> umiestnenou v stredovom úložnom priestore, ktorá kedykoľvek dobije váš smartfón, bez toho, aby ste ho museli pripájať do zásuvky.**



(1) 7" digitálna obrazovka je k dispozícii od verzie Evolution.  
(2) k dispozícii na želanie vo verzii Techno, sériovo vo verzii esprit Alpine.  
Android Auto™ je ochranná známka spoločnosti Google Inc.  
Apple CarPlay™ je ochranná známka spoločnosti Apple Inc.

[konfigurovať →](#)

## 05. pokročilé asistenčné systémy vodiča



# 20 pokročilých asistenčných systémov vodiča

V rámci programu human first je Renault Clio E-Tech full hybrid vybavený 20 modernými a inovatívnymi asistenčnými systémami.



**360° kamerový systém s 3D pohľadom**  
4 kamery rekonštruujú bezprostredné okolie vozidla v rozsahu 360°, takže máte absolútny prehľad o tom, čo sa deje okolo vás.

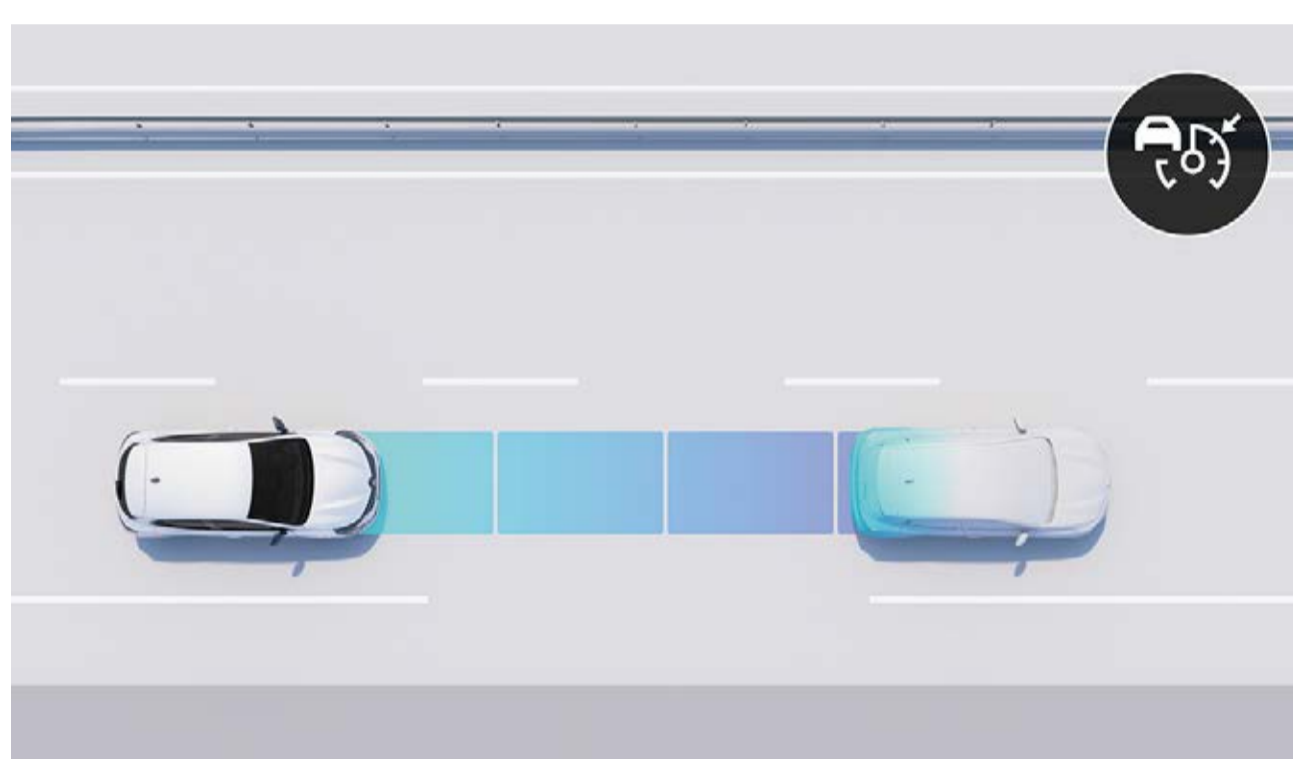

**adaptívny tempomat**  
Tento systém vám pomáha udržiavať bezpečnú vzdialenosť medzi vami a vozidlom pred vami počas jazdy. Pôsobí na brzdy, keď je vzdialenosť príliš malá, a na plynový pedál, keď je cesta opäť voľná.

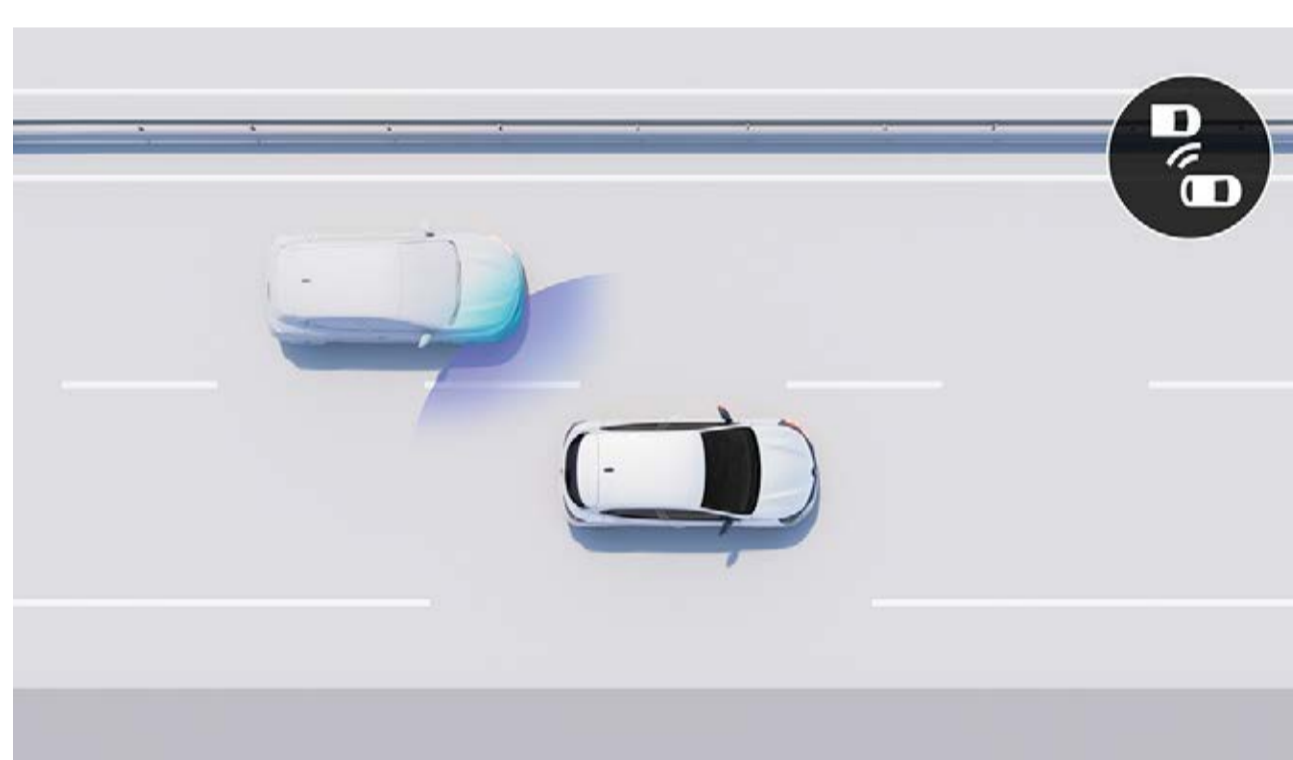

**systém monitorovania mŕtveho uhla**  
Tento systém je aktívny pri rýchlostiach nad 15 km/h a pomocou výstražných svetiel vás upozorní na prítomnosť vozidiel, ktoré nie sú viditeľné vo vašom zornom poli.

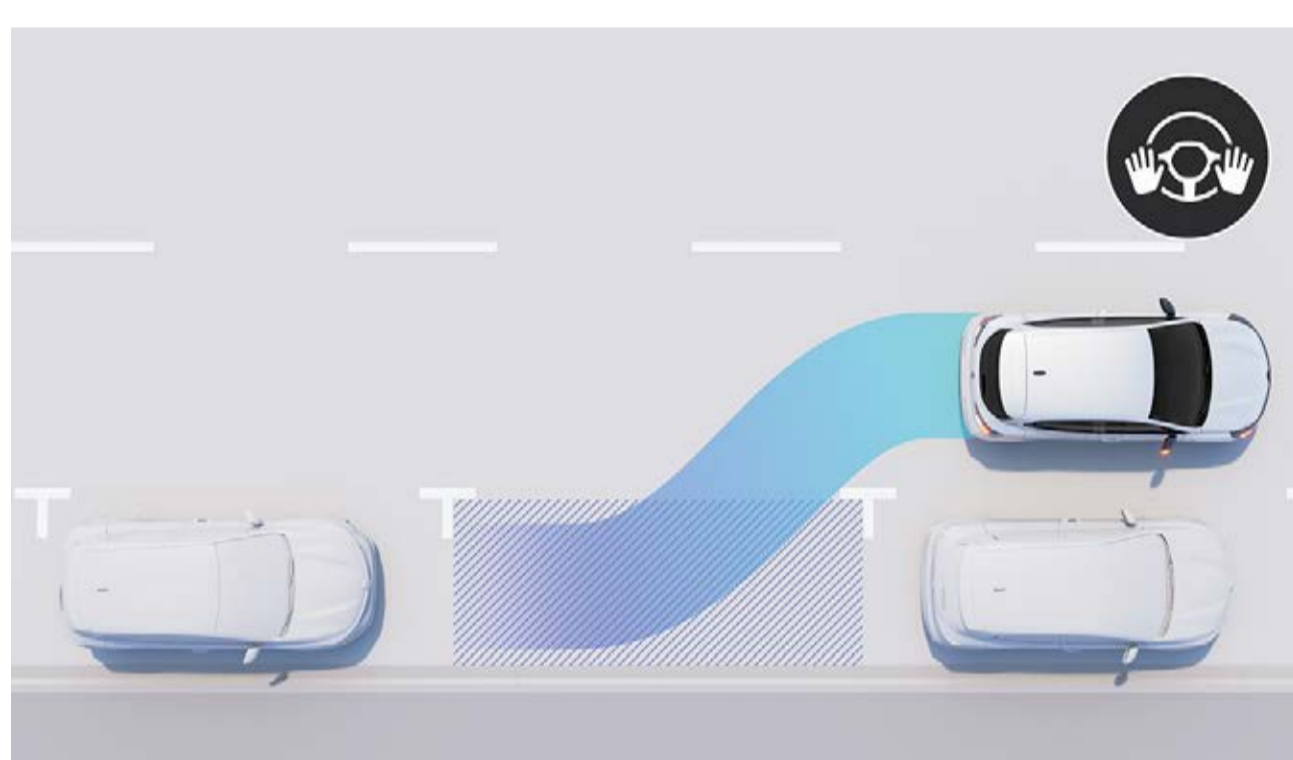

**Easy Park Assist**  
Tento systém uľahčuje parkovanie. Vaše vozidlo si dokáže nájsť parkovacie miesto a riadiť ho. Staráte sa len o rýchlosť.

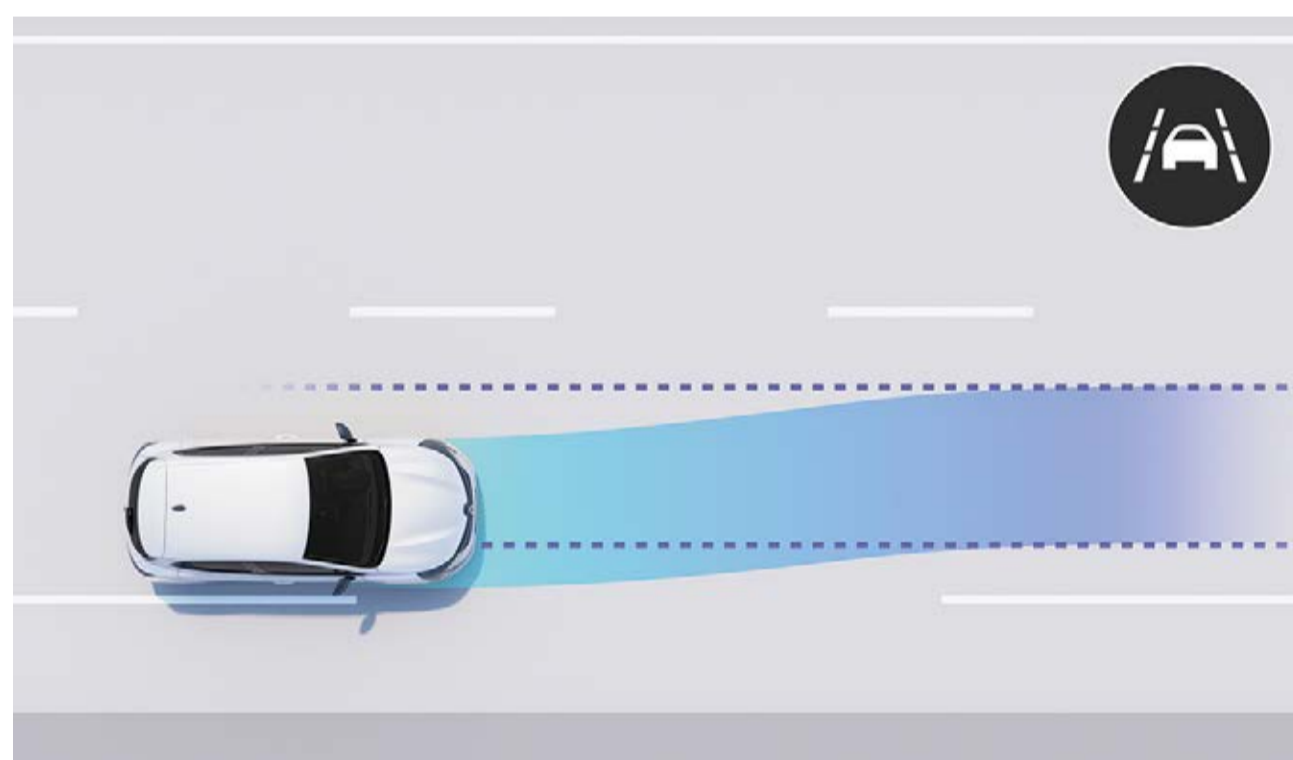

**systém korekcie jazdnej dráhy**  
Pri rýchlostiach od 70 km/h do 160 km/h systém vykonáva korekcie na volante, aby sa vozidlo vrátilo do jazdného pruhu, ak prekročíte plnú alebo prerušovanú čiaru bez signalizácie smerovkami.



**aktívny systém núdzového brzdzenia s detekciou vozidla**  
Tento systém rozpozná vozidlá na boku alebo pred sebou a v prípade nebezpečenstva zastaví vozidlo. S týmto asistenčným systémom sa môžete rozlúčiť so škodami spôsobenými nedobrzdením.

### riadenie

- active driver assist
- asistent rozjazdu do kopca
- safe distance warning systém
- tempomat s obmedzovačom rýchlosti
- adaptívny tempomat

### parkovanie

- zadné parkovacie senzory
- predné parkovacie senzory
- bočné parkovacie senzory
- 360° kamerový systém s 3D zobrazením
- zadná parkovacia kamera
- Easy Park Assist

### bezpečnosť

- varovanie pre opustenie jazdného pruhu
- systém udržiavania v jazdnom pruhu
- systém sledovania mŕtveho uhla
- rear cross parking alert
- automatické prepínanie diaľkových svetiel
- automatické núdzové brzdzenie
- rozpoznávanie dopravných značiek
- rozpoznávanie dopravných značiek s varovaním pri prekročení povolenej rýchlosti
- systém detekcie únavy vodiča

[konfigurovať →](#)

## 06. personalizácia

# farby



biela glacier<sup>(1)</sup>



sivá schiste<sup>(2)</sup>



čierna étoilé<sup>(2)</sup>



červená flamme<sup>(2)</sup>



modrá iron<sup>(2)</sup>



sivá rafale<sup>(3)</sup>



oranžová valencia<sup>(2)</sup>

(1) nemetalický lak  
(2) metalický lak  
(3) špeciálny metalický lak

**konfigurovať →**

## 06. personalizácia

# hlavné prvky sériovej výbavy



### evolution

- prístrojový panel so 7" farebným multifunkčným displejom
- full LED predné svetlomety
- ocelové disky kolies flexwheel 16" dizajn Amicitia
- látkové čalúnenie 3D sivé/tmavé



### techno (evolution +)

- špecifický športový nárazník s lištou vo farbe karosérie F1
- 16" disky z ľahkej zliatiny, dizajn Boa Vista, čierne s diamantovým efektom
- chrómová mriežka chladiča a chrómová koncovka výfuku
- čalúnenie v kombinácii látka/umelá koža, sivé/tmavé



### esprit Alpine (techno +)

- digitálny prístrojový panel s 10" farebným multifunkčným displejom
- 17" disky kolies z ľahkej zliatiny, dizajn La Flèche, čierne s diamantovým efektom, sivý alebo modrý stred kolies (v závislosti od farby karosérie)
- špecifický športový nárazník s lištou F1 v sivej farbe
- čalúnenie v kombinácii látka/umelá koža, tmavé s modrým prešivaním

## 06. personalizácia

# čalúnenie

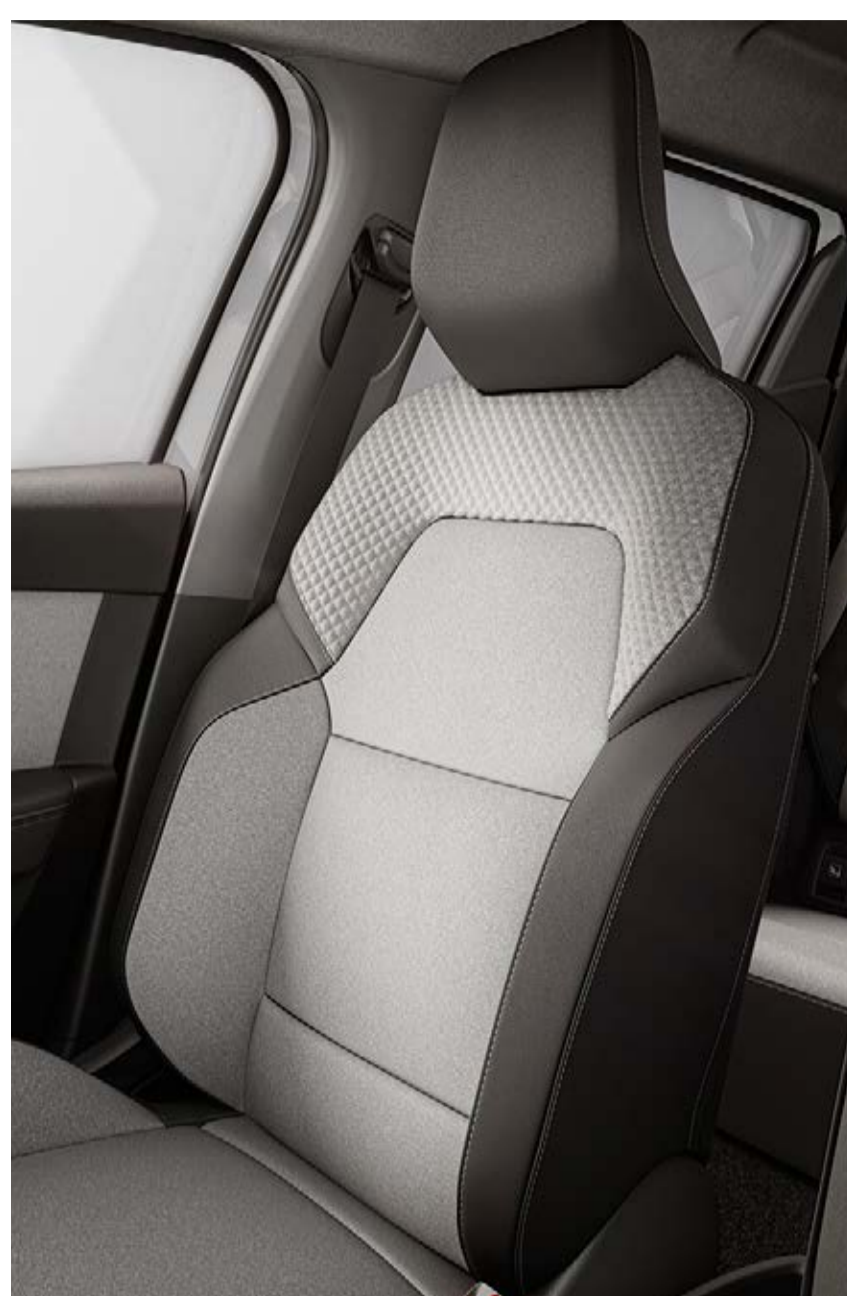

látkové čalúnenie 3D,  
sivé/tmavé



čalúnenie v kombinácii  
látku/umelá koža,  
sivé/tmavé



čalúnenie v kombinácii  
látku/umelá koža,  
tmavé s modrým  
prešívaním

# disky kolies



oceľové disky kolies  
flexwheel 16", dizajn  
Amicitia



disky kolies z ľahkých  
zliatin 16", dizajn Boa  
Vista, sivé



disky kolies z ľahkých  
zliatin 16", dizajn  
Boa Vista, čierne  
s diamantovým efektom



disky kolies z ľahkých  
zliatin 17", dizajn  
Monastella, čierne  
s diamantovým efektom



disky kolies z ľahkých  
zliatin 17", dizajn  
La Flèche, čierne  
s diamantovým efektom,  
modrý stred kolies

**konfigurovať →**

## 06. personalizácia

# príslušenstvo



### uvítacie svetlo pod podvozkom

S týmto svetlom sa už nikdy nestratíte na tmavom parkovisku. Keď sa priblížite k vozidlu, ľahko ho spoznáte, pretože sa automaticky zapne ambientné LED osvetlenie podvozku a tlmené svetlá.



### prémiové textilné koberčky Alpine - sada 4 ks

Potvrďte športový vzhľad svojho nového vozidla Clio E-Tech vo verzii esprit Alpine s výrazným exkluzívnym logom Alpine na bočných koberčkoch vodiča a spolujazdca, prémiovými koberčkami a modrým prešivaním.



### elektricky sklopné ťažné zariadenie

Chcete, aby vaše vozidlo vyzeralo čo najlepšie? Inovatívny poloelektrický systém ťažného zariadenia Renault vám umožní jeho nasadenie v priebehu niekoľkých sekúnd. Po sklopení je neviditeľné a dokonale zachováva dizajn vášho vozidla.



### strešné tyče quickfix

Rýchla a jednoduchá montáž v úplnom bezpečí a bez použitia náradia vďaka inovatívnemu systému upevnenia quickfix. Ideálne na pridanie nosiča bicyklov, nosiča lyží alebo strešného boxu a na zvýšenie prepravnej kapacity vozidla.

[konfigurovať →](#)

## 06. personalizácia

# motorizácia

### E-Tech full hybrid 145

<b>palivo</b>	
bezolovnatý benzín (E10) + elektrina	
<b>maximálny výkon (k) / ot./min</b>	
145/5 600	
<b>maximálny krútiaci moment (Nm) / ot./min</b>	
148/3 200	205
<b>akumulátor (kWh)</b>	
1,2	
<b>pohotovostná hmotnosť (kg)</b>	
1 238	

<b>TCe 90</b>	<b>TCe 90 X-Tronic</b>	<b>ECO-G 100/benzín</b>	
<b>maximálny výkon (k) / ot./min</b>			
67 (90)/ 4 500 až 5 000	67 (90)/ 4 500 až 5 000	74 (100)/ 4 600 až 5 000	67 (90)/ 4 800 až 5 000*
<b>maximálny krútiaci moment (Nm) / ot./min</b>			
160/3 600	160/3 600	170/ 2 000 až 3 500	160/ 2 100 až 3 750*
<b>prevodovka</b>			
manuálna 6stupňová	automatická X-Tronic	manuálna 6stupňová	
<b>pohotovostná hmotnosť (kg)</b>			
1 082	1 125	1 144 až 1 161	

\* bezolovnatý beznín (E10).

# rozmery a objemy

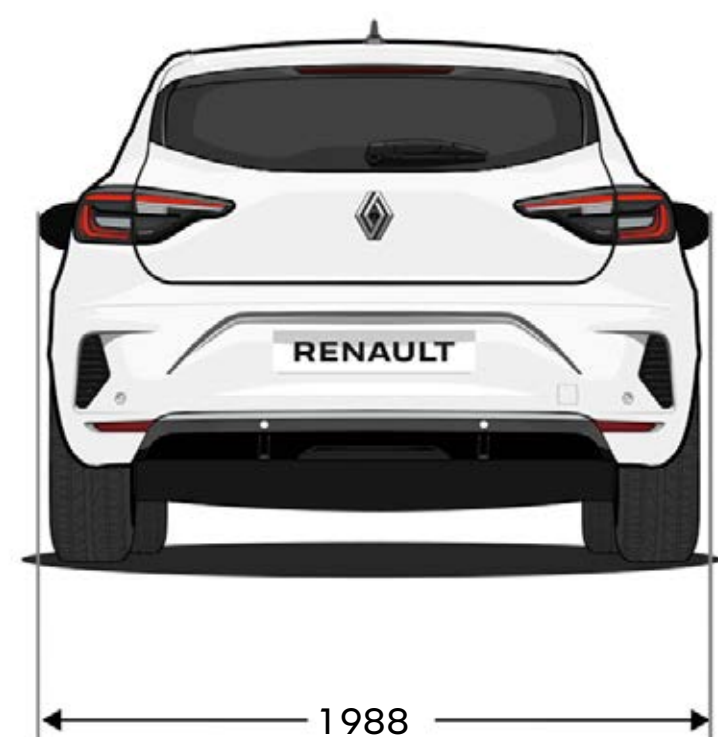
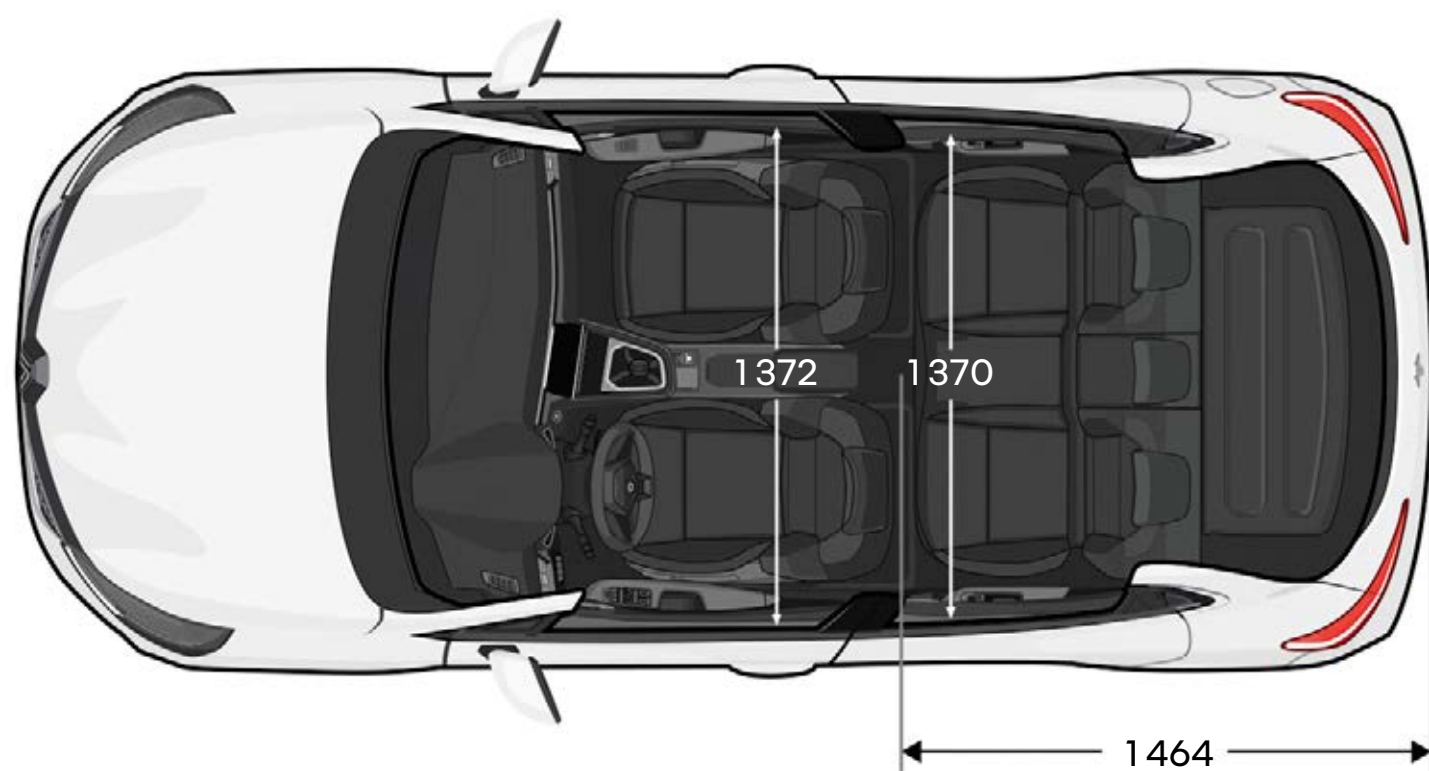
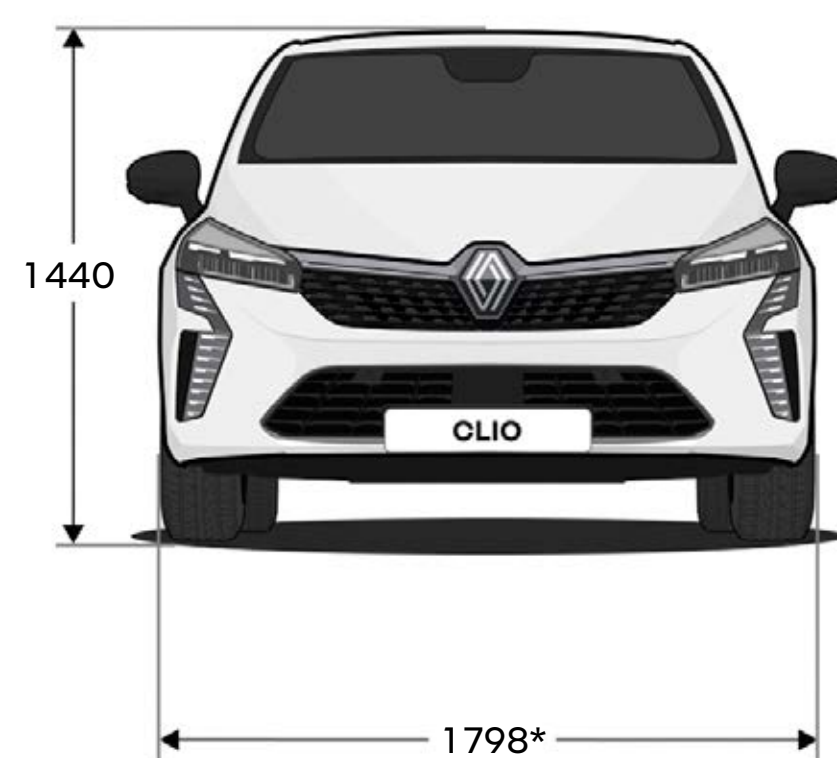
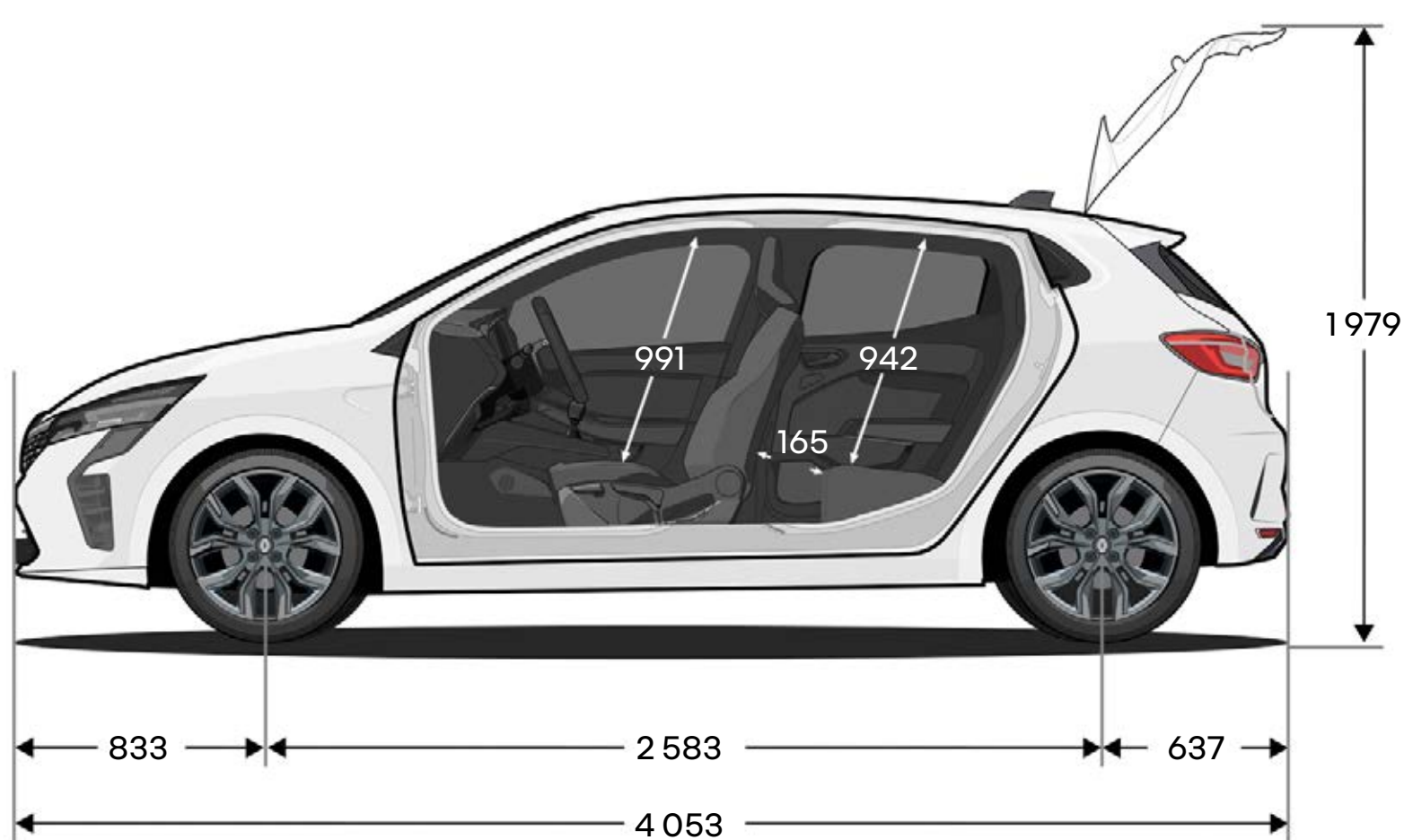

## objem batožinového priestoru (litre)

## E-Tech full hybrid

## benzín

maximálny, so súpravou na opravu pneumatík

301

391

maximálny, so sklopnou zadnou lavicou,  
so súpravou na opravu pneumatík

979

1069

\* so sklopenými vonkajšími zrkadlami  
rozmery v mm.

**konfigurovať →**



**Program human first je komplexný bezpečnostný program vyvinutý spoločnosťou Renault v spolupráci s vedcami, odborníkmi a hasičmi.**

**Keďže bezpečnosť na cestách sa týka všetkých účastníkov cestnej premávky, či už chodcov, cyklistov alebo motoristov, cieľom programu Renault human first je:**

**1. predchádzať nehodám vývojom bezpečnostných zariadení a pokročilých asistenčných a bezpečnostných systémov**

pre vodičov až 36 pokročilých asistenčných systémov vodiča/viac ako 60 prvkov bezpečnostnej výbavy, až 7 airbagov, ISOFIX pre deti, riešenie Renault Fixe4sure/viac ako 2 000 bezpečnostných patentov podaných od roku 1970

**2. riešenie nehôd pomocou inovácií vyvinutých v spolupráci**

QRescue/Fireman Access/viac ako 5 000 hasičov vyškolených za posledných 10 rokov v 19 krajinách/približne 600 vozidiel ročne darovaných na výcvik hasičov

**3. znižovanie počtu a závažnosti nehôd prostredníctvom rozsiahlych investícií do výskumu a vývoja**

hodnotenie a testovanie bezpečnosti/prepojené služby/systémy umelej inteligencie na analýzu údajov/kybernetická bezpečnosť

**[pre viac informácií o programe human first](#)**

# **Renault Care Service**

## **Dlhý život pre vaše vozidlo**

**Prinášame rýchle a jednoduché riešenia prispôsobené potrebám vášho vozidla: online servisné ponuky, rýchle objednanie do servisu z pohodlia domova, transparentné ceny, servisné zmluvy, asistenčné služby a špeciálne ponuky na údržbu vášho vozidla v MyRenault. Servis Renault sa postará o vaše vozidlo. Zverte svoje vozidlo do rúk profesionálov a ušetríte čas a peniaze.**

**[zistite viac o službe Renault Care Service](#)**



V čase tlače tejto publikácie bola venovaná maximálna pozornosť zabezpečeniu presnosti a aktuálnosti jej obsahu. Tento dokument bol vypracovaný na základe predvýrobných modelov a prototypov. V súlade so svojou politikou neustáleho zlepšovania výrobkov si spoločnosť Renault vyhradzuje právo kedykoľvek zmeniť opísané a uvedené špecifikácie vozidla a príslušenstva. O všetkých takýchto úpravách sú predajcovia Renault informovaní čo najskôr. V závislosti od krajiny predaja sa verzie môžu líšiť a niektoré prvky výbavy nemusia byť k dispozícii (štandardné, voliteľné alebo ako príslušenstvo). Aktuálne informácie vám poskytne najbližší predajca. Z technických dôvodov sa farby vytlačené v tomto dokumente môžu mierne líšiť od farieb skutočného laku alebo obloženia interiéru. Všetky práva vyhradené. Reprodukcia tejto publikácie v akomkoľvek formáte alebo akýmikoľvek prostriedkami, vcelku alebo po častiach, je bez predchádzajúceho písomného súhlasu spoločnosti Renault zakázaná.

Publicis - Autorské fotografie: M. Leuvrey, ©Renault Marketing 3D-Commerce – apríl 2024. Renault s.a.s., francúzska zjednodušená akciová spoločnosť s kapitálom 533 941 113 eur, so sídlom na adrese 122-122 bis avenue du Général Leclerc - 92100 Boulogne-Billancourt Cedex - zapísaná v obchodnom registri v Nanterre pod číslom B 780 129 987/tel. 0806 00 20 20.

Renault odporúča  **Castrol**



**konfigurovať →**